

# Sylodyn® under viktstack

Utgåva Oktober 2018



## Era maskinmått för bästa anpassning och resultat

Att placera 50 mm Sylodyn® under er viktstack är en lokal och kostnadseffektiv åtgärd för att dämpa stötar och isolera bort stomljöd som kan spridas till närliggande verksamheter och bostäder. Sylodyn-klossar kan levereras med mått- anpassade hål, så att klossen kan monteras genom er gejder. Med samtliga mått kan vi beräkna den bästa möjliga vibrationsisolering.

### Material

Sylomer®/Sylodyn® är väldokumenterade elastomer av polyuretan, vilket gör det möjligt att anpassa lösningar så att kraven blir uppfyllda.

### Fördelar

- Lång livslängd och låg nedböjning
- Hög isoleringsnivå genom låg egenfrekvens
- Kostnadseffektiv

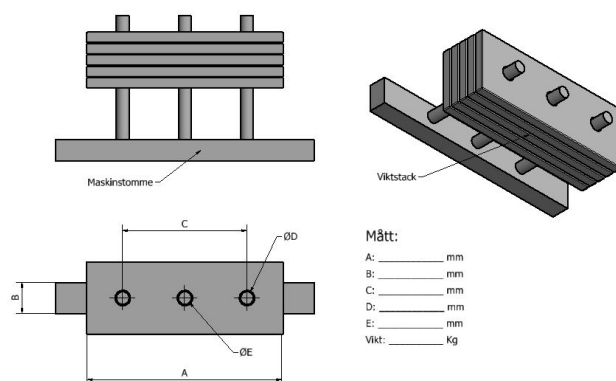

**CHRISTIAN  
BERNER**

Expect more

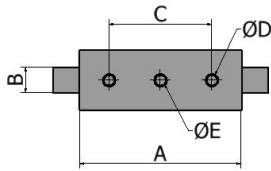

Maskin: \_\_\_\_\_

Mått:  
 A: \_\_\_\_\_ mm  
 B: \_\_\_\_\_ mm  
 C: \_\_\_\_\_ mm  
 D: \_\_\_\_\_ mm  
 E: \_\_\_\_\_ mm  
 Vikt: \_\_\_\_\_ Kg

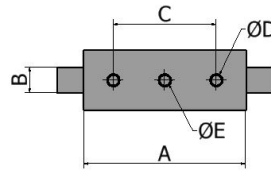

Maskin: \_\_\_\_\_

Mått:  
 A: \_\_\_\_\_ mm  
 B: \_\_\_\_\_ mm  
 C: \_\_\_\_\_ mm  
 D: \_\_\_\_\_ mm  
 E: \_\_\_\_\_ mm  
 Vikt: \_\_\_\_\_ Kg

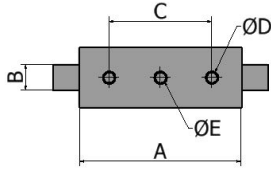

Maskin: \_\_\_\_\_

Mått:  
 A: \_\_\_\_\_ mm  
 B: \_\_\_\_\_ mm  
 C: \_\_\_\_\_ mm  
 D: \_\_\_\_\_ mm  
 E: \_\_\_\_\_ mm  
 Vikt: \_\_\_\_\_ Kg

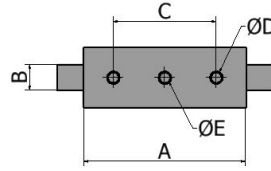

Maskin: \_\_\_\_\_

Mått:  
 A: \_\_\_\_\_ mm  
 B: \_\_\_\_\_ mm  
 C: \_\_\_\_\_ mm  
 D: \_\_\_\_\_ mm  
 E: \_\_\_\_\_ mm  
 Vikt: \_\_\_\_\_ Kg

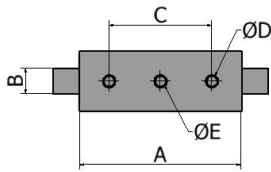

Maskin: \_\_\_\_\_

Mått:  
 A: \_\_\_\_\_ mm  
 B: \_\_\_\_\_ mm  
 C: \_\_\_\_\_ mm  
 D: \_\_\_\_\_ mm  
 E: \_\_\_\_\_ mm  
 Vikt: \_\_\_\_\_ Kg

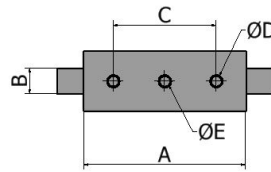

Maskin: \_\_\_\_\_

Mått:  
 A: \_\_\_\_\_ mm  
 B: \_\_\_\_\_ mm  
 C: \_\_\_\_\_ mm  
 D: \_\_\_\_\_ mm  
 E: \_\_\_\_\_ mm  
 Vikt: \_\_\_\_\_ Kg

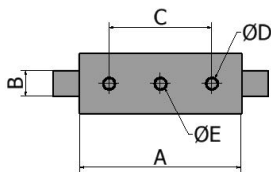

Maskin: \_\_\_\_\_

Mått:  
 A: \_\_\_\_\_ mm  
 B: \_\_\_\_\_ mm  
 C: \_\_\_\_\_ mm  
 D: \_\_\_\_\_ mm  
 E: \_\_\_\_\_ mm  
 Vikt: \_\_\_\_\_ Kg

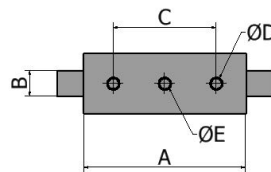

Maskin: \_\_\_\_\_

Mått:  
 A: \_\_\_\_\_ mm  
 B: \_\_\_\_\_ mm  
 C: \_\_\_\_\_ mm  
 D: \_\_\_\_\_ mm  
 E: \_\_\_\_\_ mm  
 Vikt: \_\_\_\_\_ Kg

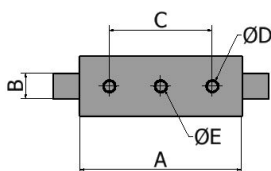

Maskin: \_\_\_\_\_

Mått:  
 A: \_\_\_\_\_ mm  
 B: \_\_\_\_\_ mm  
 C: \_\_\_\_\_ mm  
 D: \_\_\_\_\_ mm  
 E: \_\_\_\_\_ mm  
 Vikt: \_\_\_\_\_ Kg

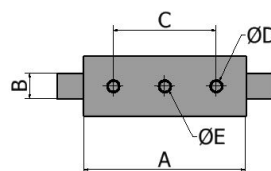

Maskin: \_\_\_\_\_

Mått:  
 A: \_\_\_\_\_ mm  
 B: \_\_\_\_\_ mm  
 C: \_\_\_\_\_ mm  
 D: \_\_\_\_\_ mm  
 E: \_\_\_\_\_ mm  
 Vikt: \_\_\_\_\_ Kg

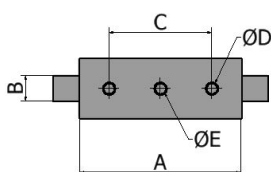

Maskin: \_\_\_\_\_

Mått:  
 A: \_\_\_\_\_ mm  
 B: \_\_\_\_\_ mm  
 C: \_\_\_\_\_ mm  
 D: \_\_\_\_\_ mm  
 E: \_\_\_\_\_ mm  
 Vikt: \_\_\_\_\_ Kg

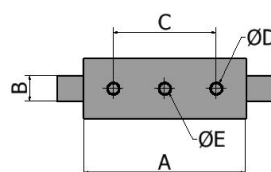

Maskin: \_\_\_\_\_

Mått:  
 A: \_\_\_\_\_ mm  
 B: \_\_\_\_\_ mm  
 C: \_\_\_\_\_ mm  
 D: \_\_\_\_\_ mm  
 E: \_\_\_\_\_ mm  
 Vikt: \_\_\_\_\_ Kg



**CHRISTIAN  
BERNER**

Expect more